

# SHOWAの ボイラー/温水ヒーター

Boiler & hot-water generator



ご注意

- 1.ご使用前に取扱説明書をよくお読みの上、正しくお使いください。
- 2.性能向上のため、予告なく製品改良と、カタログの内容変更をする場合がございますので、予めご了承ください。
- 3.本カタログの内容の無断使用はお控えください。

●製造元

## 昭和鉄工株式会社

- 本社 〒811-2101 福岡県糟屋郡宇美町宇美3351-8  
代表 TEL: 092-933-6390 / FAX: 092-933-6395
- 東京支店 〒210-0806 川崎市川崎区中島二丁目2-7  
販売 TEL: 044-244-9723 / FAX: 044-244-9727  
サービス TEL: 044-244-9722 / FAX: 044-244-9725
- 大阪支店 〒550-0011 大阪市西区阿波座二丁目2-18  
販売 TEL: 06-6578-2411 / FAX: 06-6578-2413  
サービス TEL: 06-6578-2412 / FAX: 06-6578-2413
- 九州支店 〒811-2101 福岡県糟屋郡宇美町宇美3351-8  
販売 TEL: 092-933-6304 / FAX: 092-933-6319  
サービス TEL: 092-933-6333 / FAX: 092-933-6374
- 札幌営業所 〒061-3244 北海道石狩市新港南一丁目22-37  
販売 TEL: 0133-64-3676 / FAX: 0133-64-2369  
サービス TEL: 0133-64-3676 / FAX: 0133-64-2369
- 仙台営業所 〒982-0012 仙台市太白区長町南四丁目1-20  
販売 TEL: 022-246-7401 / FAX: 022-246-7404  
サービス TEL: 022-246-7403 / FAX: 022-246-7404
- 北関東営業所 〒331-0812 さいたま市北区宮原町三丁目537-1  
販売 TEL: 048-660-3781 / FAX: 048-660-3782  
サービス TEL: 048-660-3781 / FAX: 048-660-3782

- 名古屋営業所 〒461-0005 名古屋市東区東桜一丁目9-29  
販売 TEL: 052-961-1733 / FAX: 052-951-0339  
サービス TEL: 052-961-1735 / FAX: 052-951-0339
- 広島営業所 〒732-0057 広島市東区二葉の里一丁目1-72  
販売 TEL: 082-264-2155 / FAX: 082-264-2156  
サービス TEL: 082-264-2155 / FAX: 082-264-2156
- 下関営業所 〒751-0832 山口県下関市生野町一丁目4-7  
販売 TEL: 083-252-6116 / FAX: 083-252-6045  
サービス TEL: 083-252-6116 / FAX: 083-252-6045
- 南九州営業所 〒862-0913 熊本市東区尾ノ上二丁目28-4  
販売 TEL: 096-331-5560 / FAX: 096-331-5565  
サービス TEL: 096-331-5560 / FAX: 096-331-5565

販売店



# Four eras

## 明治・大正・昭和・平成を通して 培ってきた伝統の原点技術

昭和鉄工は1883年、明治の近代工業黎明期において医療器械やラジエーターの製造からスタートしました。その後、大正期に初の国産ボイラーの1つと言われるストレールボイラー、昭和期に当時の国産スタンダードとなったアサヒボイラー、そして平成期には環境性能を追求した高効率温水ヒーターを世に送り出しました。まさに4つの時代をまたいで熟技術への挑戦を続けてきました。

### アサヒボイラー

昭和初期から戦後まで業界に君臨した国産鑄鉄製ボイラーの決定版。当時その高い性能で輸入品を市場から駆逐した傑作機であった。建築遺産である滋賀の豊郷小学校（昭和9年竣工）の地下室には、今尚写真の兄弟機が保存されている。

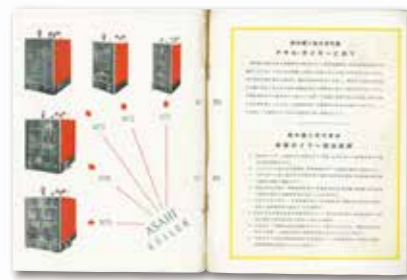

当時のカタログ（昭和初期）

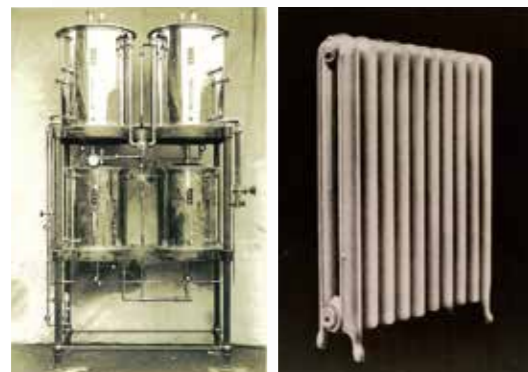
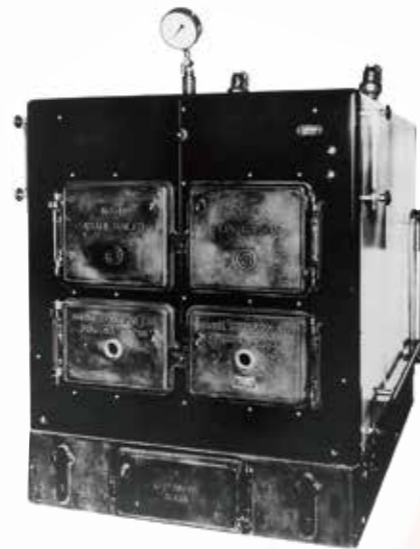

明治の創業期、帝大系の医療施設に納入されていた消毒器等の医療用器械。

奈良ホテルにも納入された明治期の2柱式鑄鉄製ラジエーター。



初の国産鑄鉄製ボイラーの一つと数えられるストレールボイラー。（大正期）



明治天皇のお召し列車に納入されたラジエーター。（博物館明治村に現存）



昭和初期の当社鑄鉄工場。ボイラー、バーナー、ラジエーター等を製造していた。手前に見えるのはバーナーの部品。



滋賀の豊郷小学校の地下室に残るアサヒボイラー5型。戦時供出等で現存する個体は極めて少ない。自動給炭器が付いている。（撮影協力：豊郷町教育委員会）

# New era

## 新たな令和時代とその先の未来に応える 信頼と革新の製品・サービス

### 常に最新最良を追求する SHOWAのボイラー・温水ヒーター

大きな圧力がかかるボイラーは資格制度のもとで、まずは安心・安全が第一の品質でした。現在は無資格運転が可能な真空式・無圧式の温水ヒーターが主流となる中、効率性や環境性に性能の主眼が移行してきています。当社では缶体、バーナー、制御装置等を総合的に開発して、新しい時代に適合する製品を提案しています。

### 運転状況や異常を遠隔監視する IoT化を推進 P14

令和の時代はAIやインターネットのプロダクトへの活用が求められています。当社はボイラー・温水ヒーターのIoT化に対応する多機能コントローラーを標準搭載し、データの蓄積と分析による省エネ診断や遠隔監視（オプション: プレスネットII）によるメンテナンスサービスを提供しています。

※ボイラー製品には一部オプション設定、もしくは設定できない機種があります。



### 充実のラインナップとシステム設計で お客様のベストを提案

まずはお客様のご要望・お悩みをお聞かせください。熟練のプランナーが直接お伺いして的確に情報を整理した後、エンジニア・サービスマンと連携して最善の機種を提案いたします。自社製の付帯設備も充実していますのでシステム全体の設計もおまかせください。

コスト削減

騒音  
排ガス  
対策

施工性  
設置  
スペース

水質  
対策

リニューアル



### 営業・サービスを一体化させた主要9拠点と地域サービス拠点で 全国を網羅する「SHOWAサービスネットワーク」

新時代の始まりを機に、当社ではサービス部門を自社に統合・再編成しました。営業拠点とサービス拠点を一体化して連携を強化することで、よりきめの細かい対応と的確で迅速なサービスを目指しています。主要拠点以外にも熟練のサービスマンを擁する全国的なSHOWAサービスネットワークを構築していますので、導入後も安心してご使用いただけます。



主要9拠点ではクラウドを利用した遠隔監視サービス「プレスネットII」も運用しています。 P14



■ 主要拠点

■ 地域サービス拠点

※当社協力サービス店を含む

SHOWA サービスネットワーク

## 基本構造とシステムについて

大気圧を超える缶体圧力となり運用に資格を要するボイラー<sup>※</sup>と、真空式・無圧式によって大気圧以下となり資格が不要の温水ヒーターに大別されます。

※ボイラーの区分により資格の要否が異なります。詳しくはお問い合わせください。

### ボイラー

給湯用



暖房用



使用するお湯を本体の缶体内で直接温める構造

缶体内は大気圧以上になるため資格や検査が必要<sup>※</sup>  
※缶体への圧力が0.1MPaを超える場合、または伝熱面積が4㎡を超える場合

用途別に機種を選定（単回路システム）

主に既存ボイラーのリニューアルに対応

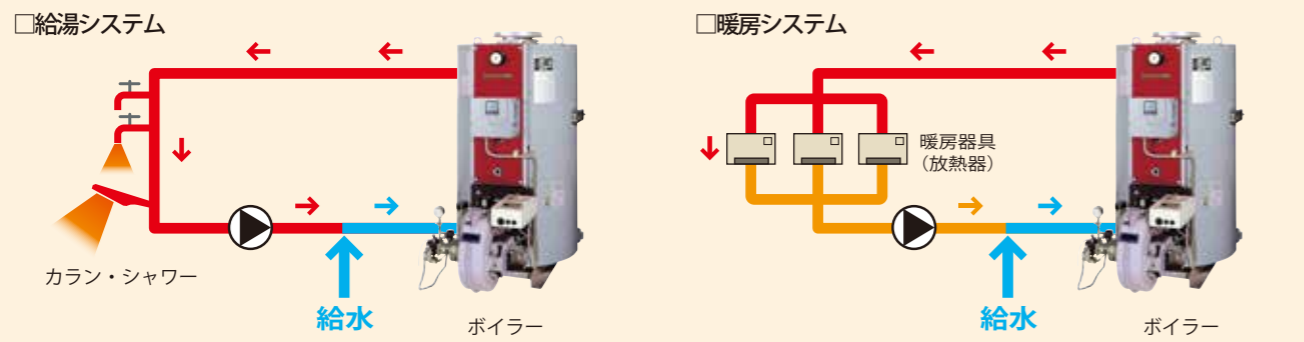

### 温水ヒーター

真空式

缶体内の蒸気により使用する水を温めます



無圧式

缶体でつくったお湯と使用する水を熱交換します



使用するお湯を間接的に温める構造

缶体内は大気圧以下のため資格や検査は不要

1台で給湯 + 暖房等の多回路システムが可能

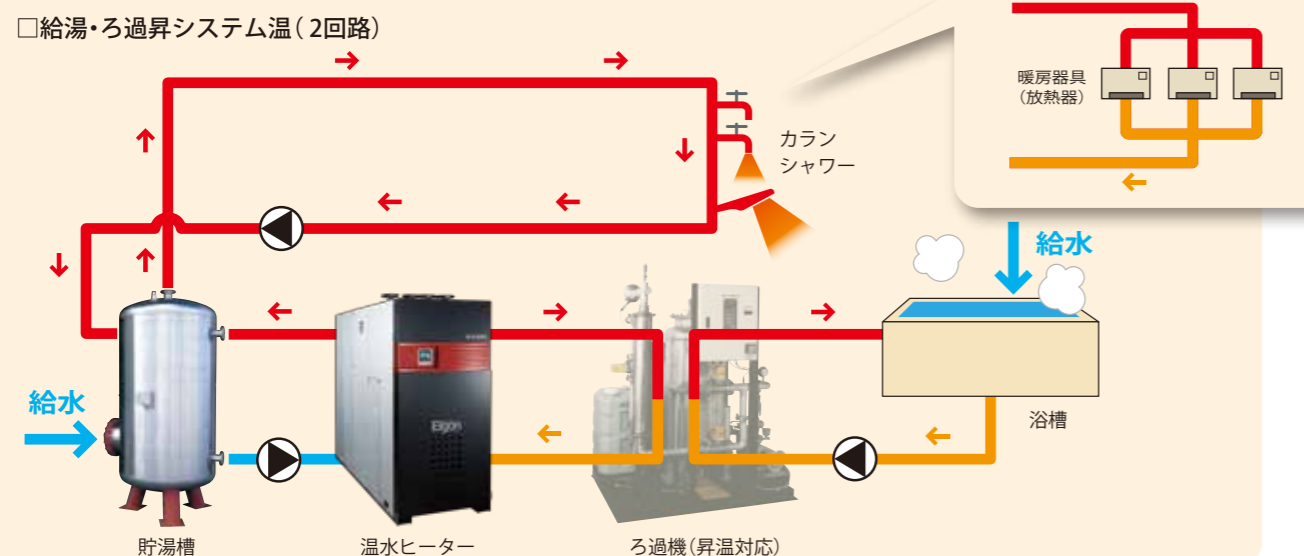

## 製品ラインナップ・目次

本体圧力、燃料、出力、効率等の違いで様々な製品をラインナップしており、お客様の施設に適合するボイラー・温水ヒーターをお選びいただけます。 ※本カタログはダイジェスト版です。詳細は各モデル専用カタログをご覧ください。

		出力 (kw)																						
		0	500	1000	1500	2000	2500	3000																
温水ヒーター	潜熱回収温水ヒーター <b>リコス (RECOS)</b> P5	ガス		465	581	756	930	1163						超 高効率 超低NOx										
	銅板製真空式温水ヒーター <b>エルゴン (FT)</b> P6	ガス	291	349	465	581	756	930	1163						高効率 超低NOx 省スペース									
	銅板製無圧式温水ヒーター <b>ネオス (NEOS)</b> P7	ガス 灯油 重油		349	465	581	756	930	1163															
	銅板製無圧式温水ヒーター <b>ラウンドネオス (NEOS-R)</b> P7	ガス 灯油 重油	116	186	291	低 NOx 省スペース			151	233														
	銅板製無圧式温水ヒーター <b>蓄熱ネオス (NEOS-V)</b> P7	ガス 灯油 重油	116	186	291	465	581	756																
	銅板製真空式温水ヒーター <b>エカロ (ECALO)</b> P9	ガス	291	349	465	581	756	930	1163						低 NOx 省スペース									
	銅板製真空式温水ヒーター <b>SVヒーター (SV)</b> P10	ガス 灯油 重油	116	186	291	465	581	756	930	1163						※ガス焚は 116kw~233kw								
	銅板製真空式温水ヒーター <b>CVヒーター (CV)</b> P9	ガス 灯油 重油	105	198	314	372	465	581	698	814	930	1047	1163	1395	1570	1744	1919	2093	2267	2442	2616	2791	2965	
	ボイラー	銅板製温水ボイラー <b>SKボイラー (SK)</b> P11	ガス 灯油 重油	58	116	186	291	419	558	640	733													
		ステンレス製温水ボイラー <b>SKSボイラー (SKS)</b> P12	ガス 灯油	58	93																			
銅板製温水ボイラー <b>SADボイラー (SAD)</b> P11		ガス 灯油 重油	99	198	301	368	525	636	748	859	971	1071	1248	1425	1601	1778	1955	2132	2309	2485	2662			
その他	<b>付帯設備</b> P13	<ul style="list-style-type: none"> <li>●エコキュート（ハイブリッドシステム）</li> <li>●ハイパー貯湯槽 WTH型</li> <li>●貯湯槽一体型ガス給湯システム タフセーバー</li> <li>●循環ろ過システム SBFシリーズ</li> </ul>																						
	<b>コントローラー 遠隔監視サービス</b> P14	<ul style="list-style-type: none"> <li>●多機能コントローラー（標準：一部ボイラーを除く）</li> <li>●遠隔監視システム（オプション）</li> </ul>																						

# 潜熱回収で超高効率105%を達成した SHOWAのフラッグシップモデル!!

# 高効率95%&環境性能も徹底追求!! フルカバードデザインを採用した最新モデル!

無圧式温水ヒーター



## RECOS

Showa exhaust latent heat recovery heater

潜熱回収温水ヒーター リコス

- 無圧式 潜熱回収 ガス焼き
  - 超高効率 超低NOx 低騒音 比例制御 多回路 省スペース 出湯制御
  - 台数制御 屋外対応
- ※OPはオプションです

出力: 465kW~1,163kW

潜熱回収システムと高性能比例制御バーナーで  
超高効率!燃費とCO2排出を大幅に削減します。

新開発メタルニットバーナーによって  
低NOx化・低騒音化を実現しました!

多彩なラインナップと省スペース設計で施設に応じて  
最適な機種がご選びいただけます。

全回路インバーター標準装備で  
出湯温度の制御が可能です。

省スペース設計の1ユニット梱包出荷で  
施設搬入時の工事費を削減します。

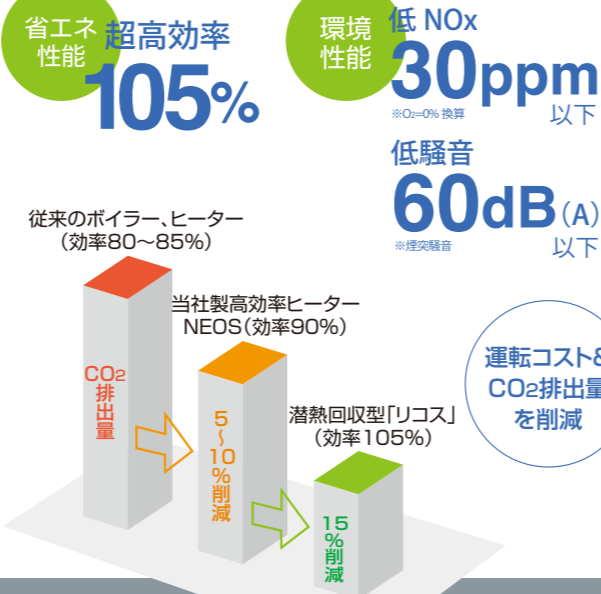

### 昭和潜熱回収温水ヒーターのしくみ

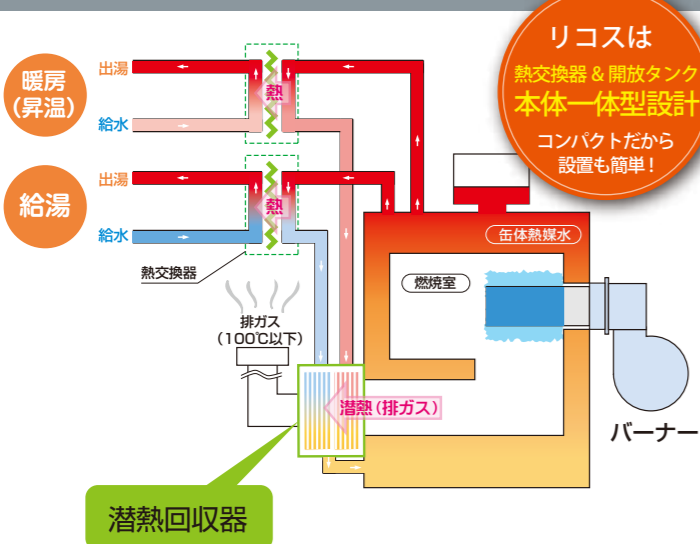

一般的に潜熱回収器は、ヒーター熱交換器の2次側に設置されますが、昭和潜熱回収温水ヒーターでは、1次側に設置し、缶体の熱媒水を温める方式としています。この方式により、給湯・暖房など複数回路の場合でも、全ての回路で潜熱を回収することが可能となりました。使用する回路に限定されることなく効率を高めることができ、省エネ化を実現しています。また、1次側は無圧開放されていますので、潜熱回収器を循環する温水は、高温の排ガスと熱交換しても100℃以上になる恐れがありません。このことから、ボイラー及び压力容器安全規則に関する法的な届出・取扱資格等は不要です。

真空式温水ヒーター



## Elgon

Vacuum Type Hot-Water Generator

真空式温水ヒーター エルゴン

- 真空式 ガス焼き
  - 高効率 超低NOx 低騒音 比例制御 多回路 省スペース
  - 台数制御 屋外対応
- ※OPはオプションです

出力: 291kW~1,163kW

徹底的な内部構造のブラッシュアップによって  
高効率95%を達成しました!

新開発メタルニットバーナーによって  
低NOx化・低騒音化を実現しました!

スタイリッシュで省スペースな  
フルカバードのデザインを採用!

新開発の多機能コントローラーを本体に内蔵化して  
安全性・利便性を向上しました!

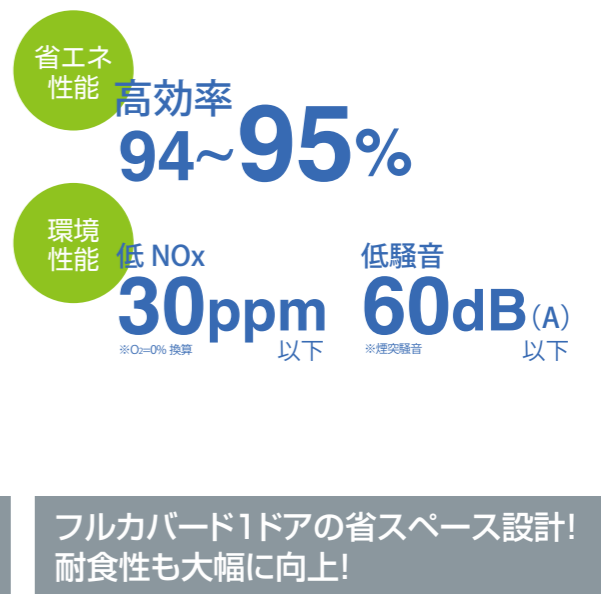

低NOx&低騒音、省エネ運転を実現する  
自社開発の分割火炎型メタルニットバーナー搭載!

フルカバード1ドアの省スペース設計!  
耐食性も大幅に向上!

リコス・エルゴンに採用したバーナーは、昭和独自開発のメタルニットバーナーです。均一で安定した高効率の比例燃焼とともに、環境にもやさしい超低NOx運転も実現しました。騒音も従来型バーナーから大幅に軽減できます。

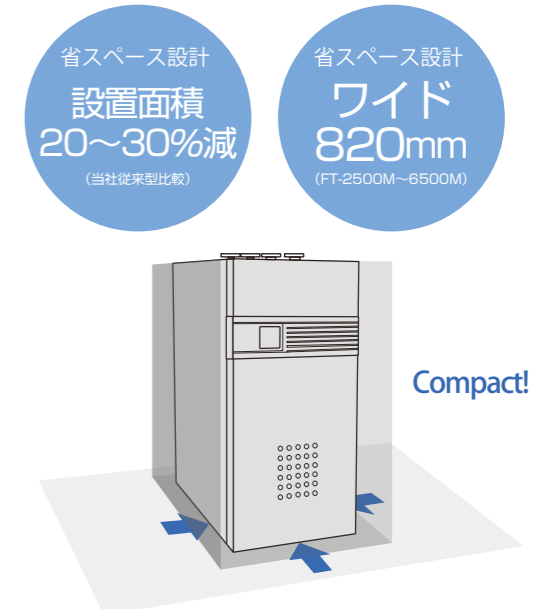
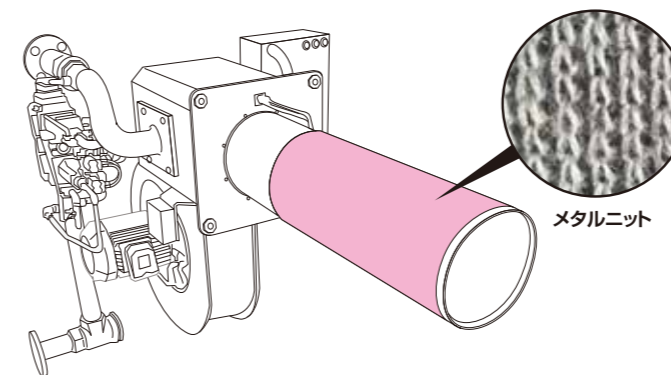

# 給湯負荷に合わせて選べるネオスシリーズ 高い信頼と実績の無圧式スタンダードモデル!

無圧式温水ヒーター

安全性の高い設計で、全てにバランスのとれたスタンダードタイプ。

## NEOS

Showa non pressure heater

鋼板製無圧式温水ヒーター ネオス

無圧式 ガス焚き/灯油焚き/A重油焚き

多回路 省スペース 低NOx 台数制御 屋外対応 出湯制御 ※OPはオプションです

出力：349kW~1,163kW



丸型缶体設計で省スペース! 低NOx仕様も標準装備。

## NEOS

Showa non pressure heater

ROUND 省スペース丸型タイプ 低NOx標準装備

鋼板製無圧式温水ヒーター ラウンドネオス

無圧式 ガス焚き/灯油焚き/A重油焚き

低NOx 多回路 省スペース 台数制御 屋外対応 出湯制御 ※OPはオプションです

出力：116kW~291kW



蓄熱分を利用してピークをカット! 貯湯槽を不要にできます。

## NEOS

Showa non pressure heater

蓄熱 大容量給湯タイプ

鋼板製無圧式温水ヒーター 蓄熱ネオス

無圧式 ガス焚き/灯油焚き/A重油焚き

多回路 低NOx 台数制御 屋外対応 出湯制御 ※OPはオプションです

出力：116kW~756kW



### ネオスシリーズの特徴と適応施設

#### ●高効率・低ランニングコスト

当社独自のプレート式配管の採用により缶体効率90%以上を実現、ランニングコストを削減します。

#### ●省スペース設計

高効率缶体及びプレート式熱交換器の採用により省スペース設計を実現しました。

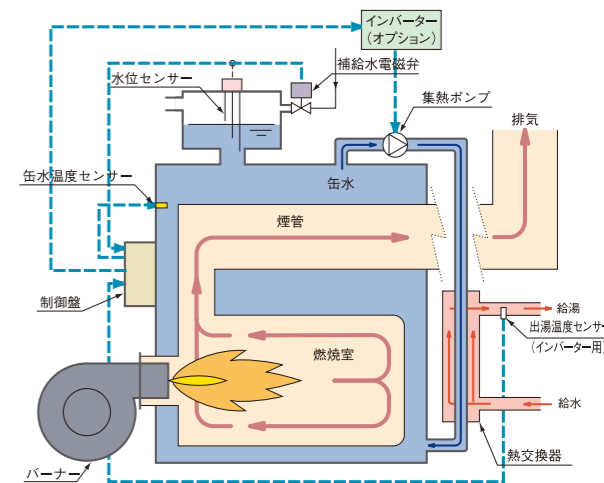

NEOSシステム構成

#### 小規模の給湯施設には...

デイサービスセンター・小規模保養所等

お湯の使用量が比較的安定している



#### ネオス または ラウンドネオス

小規模の施設は、給湯負荷の変動が少なく、比較的安定しています。出湯温度制御機能をフル活用したインバーター付NEOSを使用することにより、貯湯槽の設置は不要になります。

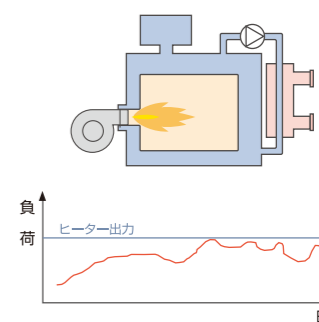

#### 中・小規模の給湯施設には...

老人保健施設・ゴルフ場・小規模ホテル・工場・レストラン等

お湯の使用量が短時間、集中的に多くなる

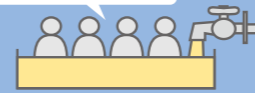

#### 蓄熱ネオス

中・小規模の給湯施設で給湯負荷のピークが短い施設は、最大給湯負荷時のピークをカット(蓄熱分を使用)することで対応が可能です。大容量の熱媒水を保有した蓄熱NEOSを使用すると、貯湯槽の設置は不要になります。

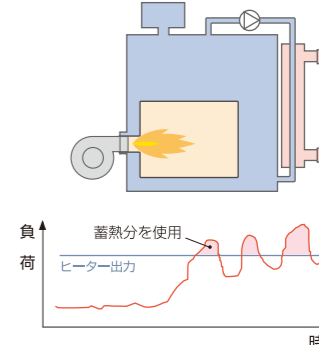

#### 大・中規模の給湯施設には...

観光ホテル・スーパー銭湯・温水プール等

お湯の使用量が多く、時間が長い

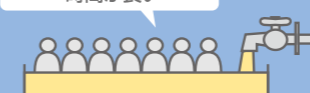

#### ネオス または ラウンドネオス + 高効率貯湯槽 WTHタイプ

中・大容量の給湯施設は、給湯負荷変動が大きく、ピーク時間も長いので、貯湯槽の設置は不可欠となります。高効率貯湯槽WTHタイプは、昭和独自の「流動境界貯湯方式」により、従来の貯湯槽の2倍以上の出湯能力がありますので、設置スペースが小さく、設備費も大幅な低減が図れます。WTHタイプにはインバーター付NEOSとの組み合わせが最適です。

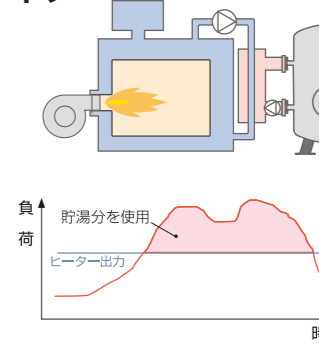

## 業界トップクラスの省スペース設計を実現した 低NOx標準仕様の都市型コンパクトモデル!

## 能力の高いステンレス熱交換器を標準装備! 低温時の不快音も低減したロングセラーモデル!!

真空式温水ヒーター



鋼板製真空式温水ヒーター エカロ

真空式	ガス焚き		
低NOx	多回路	台数制御	屋外対応
	OP.	OP.	OP.

※OPはオプションです

出力: 291kW~1,163kW



業界トップクラスの省スペース設計

### ● 缶体効率90%以上! 業界トップクラスの省スペース設計

エカロは、独自のS字燃焼方式と自社開発のバーナーにより、炎の短炎化に成功しました。燃焼室の小型化が可能となり、効率を維持したまま業界トップクラスの省スペース化を実現しています。

### ● 低NOx仕様を標準装備!

S字燃焼方式は、局所高温域で発生しやすいNOxの生成を抑制します。また自社開発バーナーは短炎を維持したまま、低NOxに効果的な火炎を形成するため、この相乗効果で低NOx仕様を標準仕様で提供することが可能になりました。(ガス焚き13Aにて60ppm以下、O2=0%換算時)

真空式温水ヒーター



鋼板製真空式温水ヒーター SVシリーズ

真空式	ガス焚き/灯油焚き/A重油焚き		
多回路	低NOx	台数制御	屋外対応
	OP.	OP.	OP.

※OPはオプションです

出力: 116kW~1,163kW  
(ガス焚きは116kW~233kW)



### ● 貯湯槽循環給湯用・暖房用ステンレス熱交換器を標準装備

耐食性の高い大容量ステンレス製熱交換器とコーティングヘッダーを標準化しています。

### ● 低温時のバリバリ音の低減

単胴の精円缶体と外部水壁の消音装置(特許)の採用により低温運転時におけるバリバリ音を大幅に軽減しました。

### ● 省エネ・省スペース設計

煙管と伝熱促進に適したバツフルプレートの採用により88%~90%の高効率運転が可能です。コンパクト化により設置スペースの削減にも寄与します。

## 高い耐久性で長寿命を実現! 狭い間口での分割搬入も可能なセクショナルタイプ!

鋳鉄製真空式温水ヒーター



鋳鉄製真空式温水ヒーター CVシリーズ

真空式	ガス焚き/灯油焚き/A重油焚き			
多回路	低NOx	台数制御	屋外対応	分割搬入
	OP.	OP.	OP.	OP.

※OPはオプションです

出力: 105kW~2,965kW

### ● 出力アップが可能!

セクショナルタイプですのでセクション増設により出力を上げることが可能です。(能力的な制限がございますので別途ご相談ください)

### ● 優れた強度と耐久性

缶体に採用している鋳鉄材は、信頼性が高く、厳しい条件下でも安心してご使用頂けます。また長寿命も期待できます。

### ● 省スペース設計で搬入も容易

設置スペース削減に大きく寄与するコンパクト化設計です。セクショナルタイプですので、搬入口が狭い場合は分割搬入も可能です。



鋳鉄製の缶体セクション

鋳鉄製セクショナルヒーターはビルの空調や給湯用熱源として、最も長い歴史と豊富な実績に基づいた高い信頼性があります。

## コンパクトなボディにパワフルな性能! 豊富な実績で高い信頼性を誇る傑作モデル!!

# SK BOILER

鋼板製温水ボイラー SKシリーズ

ボイラー ガス焚き/灯油焚き/A重油焚き

出力: 58kW~733kW

※多機能コントローラーはタイプにより一部オプション設定となります。詳細はお問い合わせください。



### ●コンパクトで高出力!

独自の設計によるスタッド伝熱面の採用により、コンパクト・省スペース・ハイパワーを実現しています。

### ●電気防食装置で赤水を抑制!

外部電源方式による電気防食装置により給湯設備における赤水の発生を抑えます。スイッチをONするだけの簡単操作で防食効果を発揮します。僅かな電気代でメンテナンスが格段に容易となります。

※設備配管部分には防食能力はありませんので、耐食性のある鋼管やステンレス管等をご使用ください。

### ●豊富な機種、高い信頼性!

用途、設置条件、出力にあわせ、豊富な機種をラインナップしていますので、多様なニーズにお応えできます。発売以来多くの実績を有して高い信頼性を誇るモデルです。

## SUS444缶体を採用した高い耐久性と 省スペース設計が特徴のステンレスモデル!!

# SKS BOILER

ステンレス製温水ボイラー SKSシリーズ

ボイラー ガス焚き/灯油焚き

出力: 58kW, 93kW

※多機能コントローラーの設定はありません。



### ●耐久性抜群のステンレス缶体!

耐久性・耐候性に優れるステンレス(SUS444)缶体を採用しています。

### ●施工が容易な軽量・省スペース設計

灯油焚き54kg、ガス焚き58kgの軽さは二人で搬入可能。設置スペースはほぼ新聞紙大の39cm×65cmです。

(SKS-500・SKS-500G)

### ●高効率

ボイラー効率90%、高効率だから経済的です。

### ●水道直結で使いやすい ※一部機種を除く

減圧弁方式による水道直結が可能です。

### ●屋内・軒下設置兼用

屋外型キャビネットのご要望にも対応できます。別途ご相談ください。

## 高い強度と耐久性で長寿命! 信頼の鋳鉄製ロングセラーモデル!!

# SAD BOILER

鋳鉄製温水ボイラー SADシリーズ

ボイラー ガス焚き/灯油焚き/A重油焚き

出力: 99kW~2,662kW

※ガス焚き蒸気式のタイプには多機能コントローラーは設定できません。詳細はお問い合わせください。



### ●出力アップが可能

セクショナルタイプですのでセクション増設により出力を上げることが可能です。(能力的な制限がございますので別途ご相談ください)

### ●優れた強度と耐久性

缶体に採用している鋳鉄材は、信頼性が高く、厳しい条件下でも安心してご使用頂けます。また長寿命も期待できます。

### ●搬入・搬出が容易

セクショナルボイラーは組立式であるため狭い搬入口からでも容易に搬入できます。

### ●豊富なラインナップ

出力は99kWから2,662kWまで69機種のラインナップで幅広いご要望に対応できます



鋳鉄製の缶体セクション

鋳鉄製セクショナルボイラーはビルの空調や給湯用熱源として、最も長い歴史と豊富な実績に基づいた高い信頼性があります。

# 付帯設備

※専用カタログを別途用意しています。

ボイラー・温水ヒーターと組み合わせてシステムの最適化を図ります。

## 湯量変動の大きな施設にはエコキュートと組み合わせたハイブリッドシステム

### 密閉式大容量給湯循環システム採用! SHOWA 業務用 **エコキュート**

大容量  
デュアルタンク  
&  
密閉式

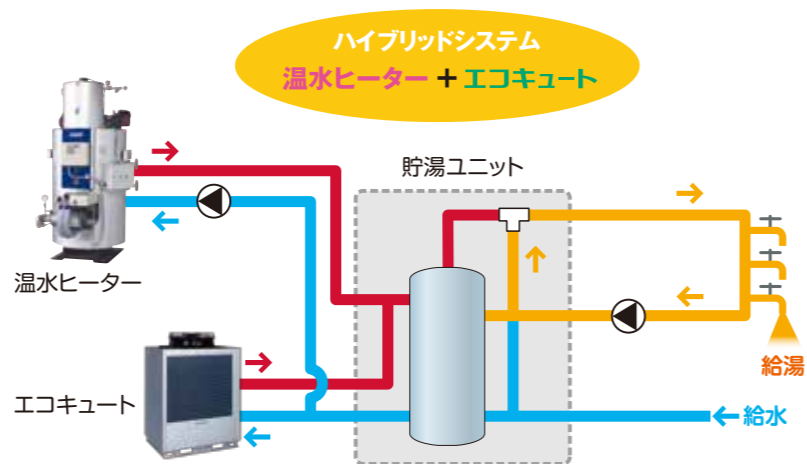

井戸水(地下水)でもエコキュートが使える!

熱源保護ユニット  
イドシスシリーズ  
**IDOSYS**  
Well Water Application System for ECO CUTE



湯量変動が大きいお客さまには、温水ヒーターとエコキュート(ヒートポンプユニット)とを併用するハイブリッドシステムがおすすめです。  
省エネ性能が高いヒートポンプ給湯機でベース負荷に対応、急激な負荷変動や浴槽昇温負荷は温水ヒーター(灯油・ガス燃料)がカバーします。

エコキュートは単独でもご利用いただけます!

## タンク容量が従来の1/2になる高効率貯湯槽

### ハイパー貯湯槽 WTH 型

水と高温水を分ける「流動境界貯湯方式」で有効貯湯量が30%UP!  
省スペースで効率的な給湯を可能にします!

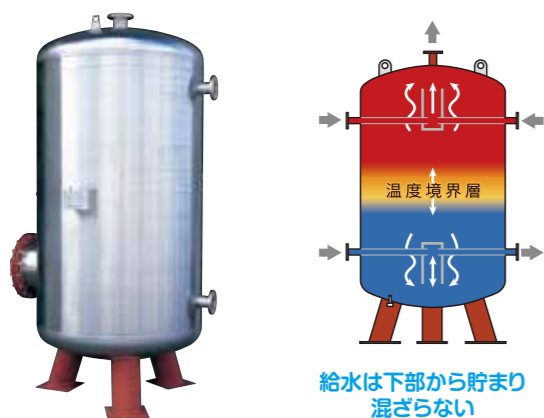

WTH型は、給湯量が増加した場合も、特殊構造により給水は貯湯槽下部から貯まり温度境界層が上に移動するだけであるため、高温水と低温水が混ざることはありません。上部の温水を高温のまま保ち効率的な出湯を行うことができます。

- 貯湯熱量大きい
- 効率の良い出湯が可能
- 熱源の能力を効果的に引き出す

**出湯能力がおよそ2倍**

- 省スペース
- 付帯設備コスト大幅ダウン

## ガス給湯システムを簡単導入できるワンパッケージ

### 貯湯槽一体型ガス給湯システム **TOUGH SAVER** タフセーバー

運転も燃焼も貯湯も、どれも高効率!  
CO2排出量&運転コストを大幅にセーブ!

- ワンパッケージだから施工簡単でローコスト
- 屋外型で機械室不要、煙突不要で省スペース!
- 給湯器のローテーション運転で安定給湯!

## 浴槽・配管の衛生管理

ろ過装置・配管の消毒を自動化して管理費と運用をコストダウン!



### 循環ろ過システム **SBF シリーズ**

温水ヒーター・ボイラーに組み合わせることで、衛生管理はもちろんのこと、温度管理を含めた浴槽の快適化を実現します。差し湯での浴槽管理と比べ、経済性は大きく向上いたします。

標準(一部ボイラーを除く)

オプション

# コントローラー／遠隔監視サービス

運転の安心・安全を見守り、省エネ性を引き出すために!

## 安全性と利便性を高める数々の制御機能、新開発の多機能コントローラー搭載!



### 運転実績を蓄積して省エネ診断! 施設に合わせた運転の最適化が可能

多機能コントローラーは3.5インチのカラー液晶モニターを採用し、運転状態を分かりやすく表示します。安全性を保つ多彩な自動制御機能の他、運転実績による省エネ診断が可能となり、状況に合わせた運転の最適化を実現しました。ボイラー・温水ヒーターの性能を最大限に引き出すコントローラーです。

多彩な制御運転  
状況・実績の見える化

運転実績による  
省エネ診断

運転の最適化

## 高視野角 3.5inch カラーモニター採用! 操作性・視認性を追求したタッチパネル仕様。



**異常発生画面**  
異常が生じた場合は画面が赤色に表示され、ヒーターをロックアウトし、ブザーで警報を発します。

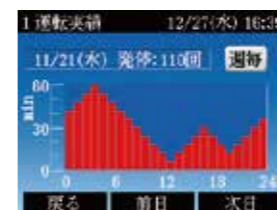

**運転実績画面**  
日毎のヒーターの運転時間や発停回数等の運転実績を表示できます。

## リモコンで複数台一括管理。スケジュール運転や離れた場所からの制御や診断が可能!(オプション)



### リモコンの主な機能

- 運転状態表示
- スケジュール機能
- 遠方運転機能
- 必要に応じて3ヶ所に設置可能
- 台数制御機能(最大8台)
- 2線式取付(距離100mまで)

## 人とIoTで安心・安全を見守る遠隔監視システム(オプション・主要9拠点)



## IoT&ICTによる遠隔監視サービス「ブレスネットII」でさらなる安心! 大きなメリット!

ボイラーに異常が発生したら、端末機からインターネット回線を使って監視センター及び保守管理担当者のパソコンや携帯電話に自動配信されますので、お客様より早く初期行動がとれます。また監視センターではサーバーに蓄積されたデータを管理し、状態の変化を分析してトラブルを未然に防止します。

- ご注意 ※ブレスネットIIをご利用になるには保守契約が必要です。
- ※ブレスネットIIは主要9拠点限定のサービスです。詳しくはお問い合わせください。
- ※密閉度の高い機械室および地下室等で電波が届かない場合は設置できない場合があります。
- ※通信回線の基本料金および通話料金はすべて保守契約に含まれます。

### ■「ブレスネットII」のしくみ

